

# Automatische Schmierstoffspender



**simalube**

 SWISS MADE



## simalube

Vorteile der automatischen Schmierung mit simalube	3
simatec App «simatec world of maintenance»	4
simalube – der Schmierexperte	5/6
simalube 15 ml	7
simalube IMPULSE connect	8
simalube multipoint	9
Anwendungen	10/11
Standardschmierstoffe	12/13
Zubehörprogramm	13/14/15

## Kontinuierliche Schmierung sorgt für Kosteneinsparungen und hohe Betriebssicherheit

simalube Schmierstoffspender kommen weltweit millionenfach in allen Industrien zum Einsatz. Sie sind die beste und günstigste Lösung für ununterbrochene Fett- oder Ölversorgung über Zeiträume von bis zu einem Jahr.

**simalube – überall wo Kräfte wirken, sich etwas dreht oder bewegt.**



# Vorteile der automatischen Schmierung mit simalube

simalube Schmierstoffspender ersetzen die aufwändige Nachschmierung von Hand. Das bringt nicht nur Zeitersparnis, sondern verhindert auch Mangel- oder Überschmierung. Die Kosten können so bis zu 30 Prozent reduziert werden.

## Optimierte Schmierstoffabgabe

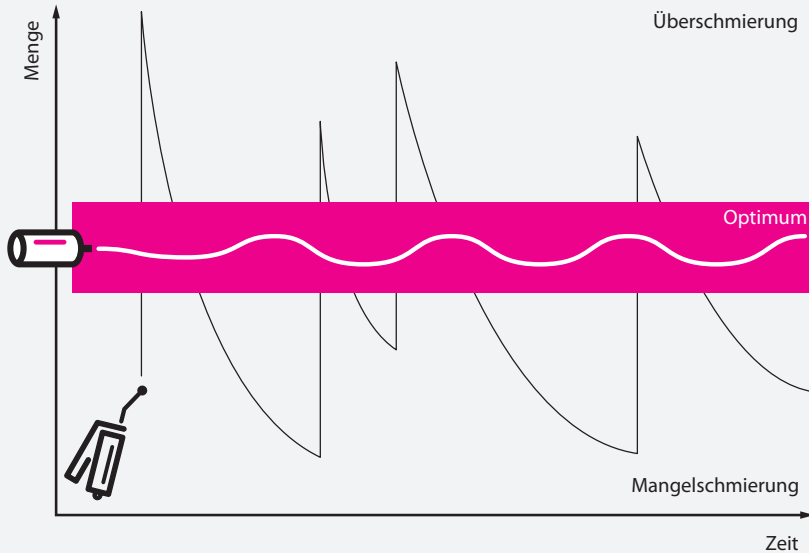

Kontinuierliche Schmierstoffabgabe mit simalube verhindert wirksam die bei Handschmierung oft auftretende Mangel- oder Überschmierung.

## Kosteneinsparungen dank simalube

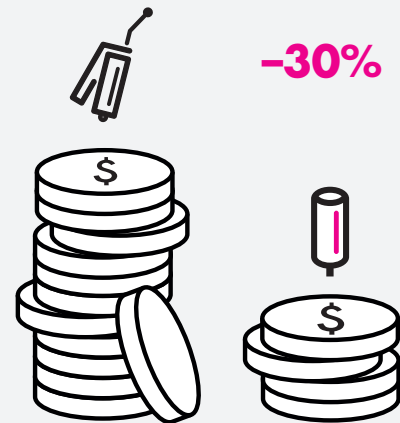

### Bis zu 30 Prozent Kosten einsparen:

- Zeitersparnis und höhere Arbeitssicherheit dank geringerem Wartungsaufwand
- Höhere Lebensdauer der Maschinen und weniger ungeplanter Wartungsaufwand

## Ihr Nutzen bei automatischer Schmierung mit simalube



### Manuelle Schmierung entfällt

- Zeitersparnis
- Erhöhte Arbeitssicherheit
- Schwer zugängliche Schmierstellen sind dauerhaft versorgt
- Weniger Schmierstoffverbrauch



### Keine Mangel- oder Überschmierung von Bauteilen

- Tieferer Verschleiß
- Weniger Maschinenstillstand
- Höhere Maschinenleistung

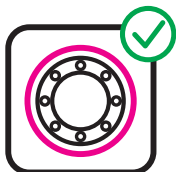

### Geschlossenes, staub- und wasserdichtes System

- Keine Verwechslung von Schmierstoffen
- Geringeres Verunreinigungsrisiko
- Keine Verschmutzung der Schmierstelle



### Erfüllung internationaler Standards

- Ex zugelassen in allen Zonen
- Verbesserte Arbeitssicherheit
- Keine Umweltbelastung dank Recycling und vorschriftsmässiger Entsorgung



## READY TO LIFT OFF TO THE WORLD OF MAINTENANCE



Explore the next level of automatic lubrication:  
**simalube IMPULSE connect**

## simatec App «simatec world of maintenance»

Mit der simatec App «simatec world of maintenance» hat die simatec ag eine Plattform zum einfacheren und effizienteren Management der Schmierarbeiten geschaffen. Die App bietet dem Anwender die Möglichkeiten, Schmierpunkte zu erfassen, die erforderlichen Parameter für die Schmierung festzuhalten und die gesamten Aktivitäten rund um die Schmierung zu steuern bzw. zu überwachen.

### Persönlicher simatec Assistent für effiziente und vernetzte Überwachung

#### Funktionalität

- Konfiguration und Überwachung von Schmierstellen mit der App «simatec world of maintenance»
- Erstellung von elektronischen Schmierplänen (Lubechart)
- Berechnungsprogramm für die korrekte Einstellung Ihres Schmierstoffgebers (Calculation Pro)

#### Kundennutzen

- simalube Produkte sind mit der App «simatec world of maintenance» steuerbar
- Erstellung von personalisierten und elektronischen Schmierplänen mit fortlaufender Überwachung aller Schmierpunkte
- Dank der neuen Lubechart-Funktion können alle Schmierpunkte (manuell/automatisch) verwaltet werden
- Kosteneinsparung dank sicheren, vereinfachten und effizienten Wartungsgängen
- Installationsvideos helfen bei der korrekten Inbetriebnahme der Produkte
- Keine Produktionsunterbrüche zu Wartungs- und Überwachungszwecken, daraus ergibt sich eine höhere Verfügbarkeit der Produktionsanlagen



Laden Sie sich die App «simatec world of maintenance» herunter



# Der Schmierexperte



## simalube – der automatische Einzelpunkt-Schmierstoffspender

Erhältlich in 5 Grössen, versorgt simalube verschiedenste Schmierstellen rund um die Uhr mit Schmierstoff. Tagein, tagaus – bis zu einem Jahr lang.

### Profitieren Sie von den simalube Vorteilen

#### Zuverlässigkeit

- Schmierstellen werden kontinuierlich mit Schmierstoff versorgt
- Keine Schmierstelle wird vergessen
- Einfache Überwachung des Spendevorgangs durch das transparente Gehäuse

#### Umweltverträglichkeit

- simalube kann bis zu 3 Mal wieder befüllt werden
- Einfache Entsorgung am Ende der Lebensdauer
- simalube Schmierstoffspender enthalten keine giftigen Substanzen

#### Flexibilität

- simalube gibt es in 5 Grössen: 15, 30, 60, 125 und 250 ml
- Laufzeiten von 1 bis 12 Monaten frei wählbar
- Eingestellte Laufzeiten können jederzeit verändert werden
- simalube ist gefüllt oder leer zur eigenen Befüllung erhältlich

#### Unbeschränkte Einsatzmöglichkeiten (siehe auch Seiten 10/11)

- Bei engsten Raumverhältnissen und schwerer Zugänglichkeit
- In jeder beliebigen Lage und sogar unter Wasser
- Bei Umgebungstemperaturen von  $-20\text{ °C}$  bis  $+55\text{ °C}$
- Unzählige Einbaumöglichkeiten dank grossem Zubehörsortiment
- Das Schmierstoff-Standardsortiment umfasst moderne und erprobte Hochleistungsschmierstoffe für alle Applikationen (siehe Seiten 12/13)

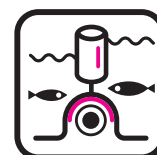
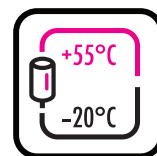
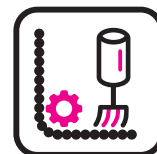

Weitere technische Informationen finden Sie unter [www.simatec.com/en/simalube/overview/technical-data](http://www.simatec.com/en/simalube/overview/technical-data)



## Funktion

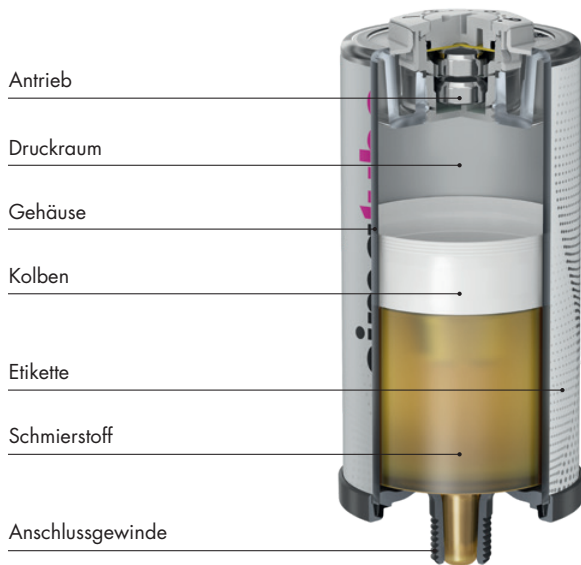

## Technische Daten

Produkt	Automatischer Einzelpunkt-Langzeitspender für Fette und Öle			
Antriebssystem	Wasserstoff-Gasentwicklungszelle Trockenelement			
Betriebsdruck	Max. 5 bar			
Einstellung	Stufenlos 1–12 Monate (für Standardbedingungen)			
Einsatztemperatur	–20 °C bis +55 °C Umgebungstemperatur (Fettkonsistenz ändert sich mit der Temperatur)			
Lagerungstemperatur	Empfohlen bei 20 °C ±5 °C			
Spendervolumen	30 ml	60 ml	125 ml	250 ml
Gewicht voll	~83 g	~117 g	~191 g	~380 g
Gewicht leer	~56 g	~65 g	~80 g	~154 g
Wiederbefüllbarkeit	Die simalube 15–250 ml sind wiederbefüllbar.			



Prüfungen/Zulassungen

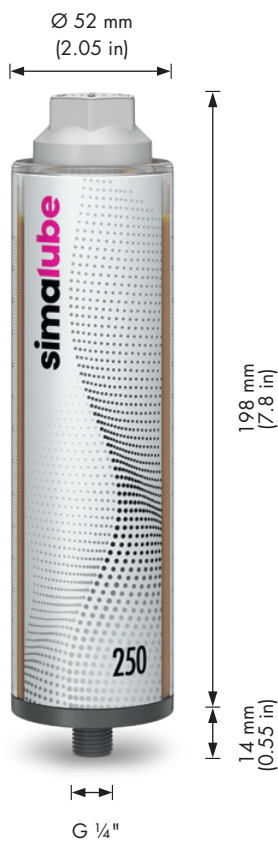

**simalube 250**

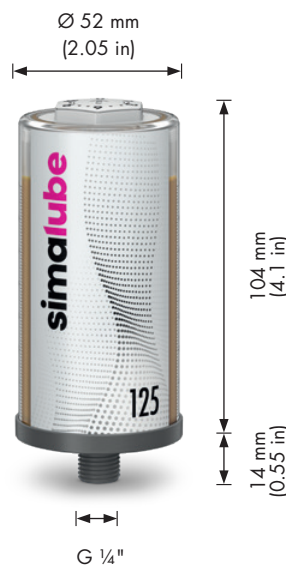

**simalube 125**

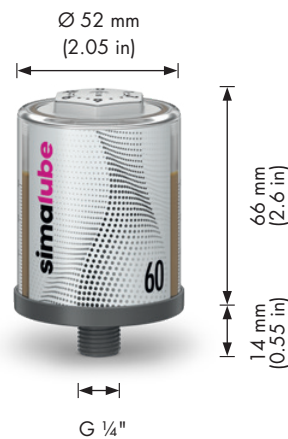

**simalube 60**

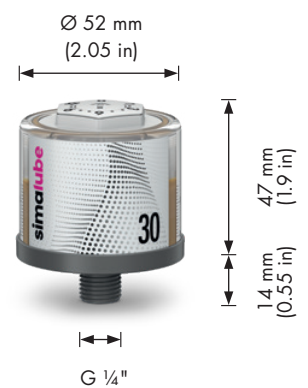

**simalube 30**



Zum Bestimmen von Grösse und Zeiteinstellung benutzen Sie unser Programm «Calculation Pro» auf unserer kostenlosen App.

# simalube 15 ml



## Der kleinste automatische Schmierstoffspender

Wo es an nötigem Platz fehlt, bietet der simalube 15 ml die perfekte Lösung. Mit seiner kompakten Baugröße ist er als kleinster automatischer Schmierstoffspender einzigartig auf dem Weltmarkt. In der Funktion unterscheidet er sich in nichts von den grösseren simalube Schmierstoffspendern und bietet die gleichen Vorteile.



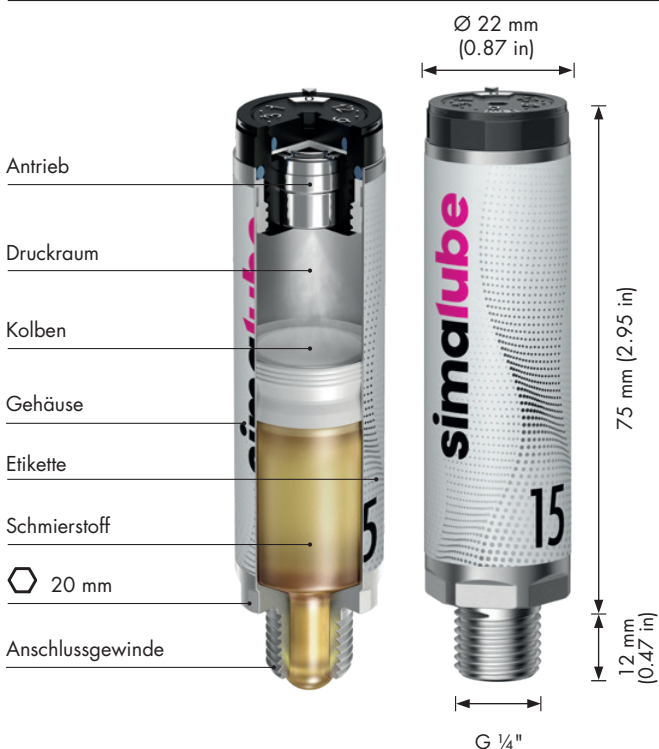

### Ein Kleiner leistet Grosses

- Platzsparend dank kompakter Baugröße
- Robustes Aluminiumgehäuse
- Wiederbefüllbarkeit, Einbau und Funktion gleich wie bei den anderen simalube Spendern
- Alternative zum simalube multipoint bei weniger als 5 Schmierstellen (siehe Seite 9)

#### Abmessungen



#### Technische Daten

Produkt	Automatischer Einzelpunkt-Langzeitspender für Fette und Öle
Antriebssystem	Wasserstoff-Gasentwicklungszelle Trockenelement
Betriebsdruck	Max. 5 bar
Einstellung	Stufenlos 1–12 Monate (für Standardbedingungen)
Einsatztemperatur	–20 °C bis +55 °C Umgebungstemperatur (Fettkonsistenz ändert sich mit der Temperatur)
Lagerungstemperatur	Empfohlen bei 20 °C ±5 °C
Spendervolumen	15 ml
Gewicht voll/leer	~36 g / ~22,5 g
Prüfungen/Zulassungen	   

# simalube IMPULSE connect



## Digitaler Druckverstärker bis 10 bar

Der simalube IMPULSE connect ist die neueste Generation des Druckverstärkers aus der Produktfamilie simalube. Die bewährten Funktionen des IMPULSE sind mit der Möglichkeit, das Gerät über Bluetooth® mit einem Smartphone verbinden zu können, ergänzt worden. In Verbindung mit der neu entwickelten simatec App «simatec world of maintenance», können die Geräte einfach konfiguriert und überwacht werden. Dem Benutzer werden Informationen wie allgemeiner Status, Füllstand, Schmiermittel, Grösse, Start- und Wechsel-datum etc. in digitaler Form und einfach ablesbar in der App angezeigt.

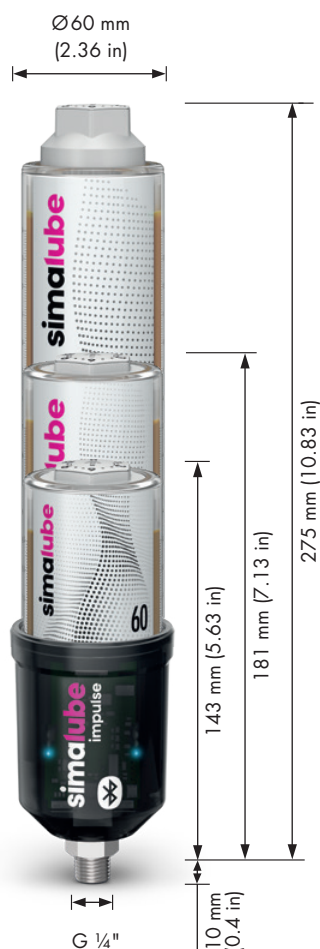

### Technische Daten

Produkt	Automatischer Impuls-Druckverstärker zum Schmierstoffspender simalube
Antriebssystem	Elektromechanisch
Stromversorgung	Batteriepack* (Alkaline) 6 V 2.3 Ah
Funktionsanzeige	LED-Statusanzeige grün/rot/blau alle 10 sek. Überwachung des Betriebszustands via App «simatec world of maintenance»
Konnektivität**	Der IMPULSE connect unterstützt Bluetooth® Low Energy 5.0 Standard. Die Verbindung hat eine Reichweite von bis zu 20 m (im Freien)
Fördervolumen	0.5 ml pro Hub (Impuls)
Betriebsdruck	Max. 10 bar
Einsatztemperatur	-10 °C bis +55 °C (14 °F bis 131 °F)
Zeiteinstellung	1 bis 12 Monate – vorgegeben durch die Einstellung am simalube Modus «Automatik» oder durch App vorgewählter Modus «Zeit»
Schmiermenge	Abhängig von Grösse und Einstellung des simalube Schmierstoff-spenders, 0.17 ... 8.3 ml/Tag
Schmierstoffspender-Volumen	60 ml, 125 ml, 250 ml
Schmierstoff	Fett bis NLGI 2 oder Öl
Anschlussgewinde	G 1/4" (mit integriertem Rückschlagventil)
Garantie und Gebrauchsdauer	3 Jahre ab Produktionsdatum oder 10 Entleerungen eines simalube Schmierstoff-spenders (125 ml)
Schutzklasse	CE IP 68

\* Das Batteriepack ist bei jedem Spenderwechsel zu ersetzen.

\*\* Der IMPULSE connect kann auch ohne die App verwendet werden.



Mehr technische Informationen und ein Video zum simalube IMPULSE connect finden Sie unter [www.simatec.com/en/simalube/simalube-impulse-connect](http://www.simatec.com/en/simalube/simalube-impulse-connect)





# simalube multipoint



## Der automatische Mehrpunkt-Schmierstoffspender

Der simalube multipoint versorgt 5 Schmierpunkte gleichzeitig bis zu einem Jahr zuverlässig in der gleichen Weise wie die anderen bewährten simalube Spender. Dank seiner Schnappverbindung zum Aufnahmestück kann der simalube multipoint einfach und rasch ersetzt werden, wenn er leer ist.

### Das Multitalent für Linearführungen

- 5x8 ml Schmierstoffinhalt
- Ermöglicht sehr geringe Schmierstoffabgabe über einen langen Zeitraum
- Schnappverbindung zum Aufnahmestück
- Schnellkupplungen für Anschlusschläuche
- Hervorragend geeignet für die Schmierung von Linearführungen

#### Abmessungen

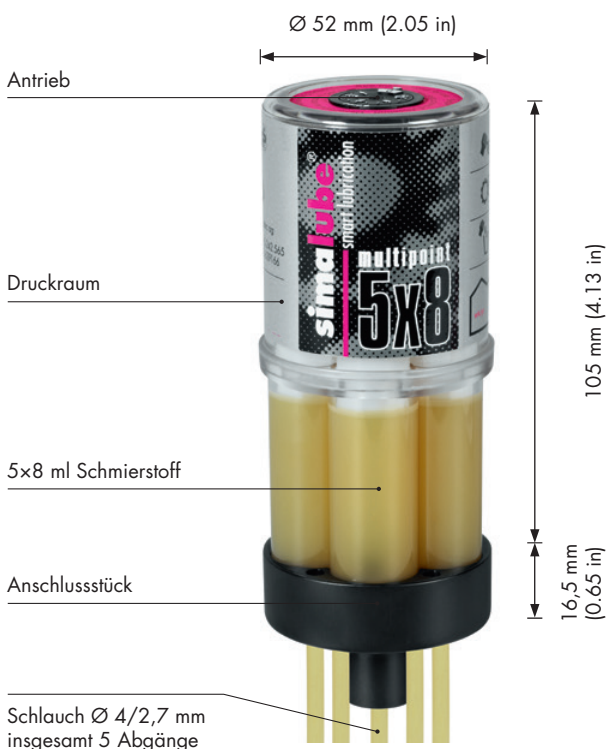

#### Technische Daten

Produkt	Automatischer Mehrpunkt-Langzeitspender für Fette und Öle
Antriebssystem	Wasserstoff-Gasentwicklungszelle (Trockenelement)
Betriebsdruck	Max. 5 bar
Einstellung	Stufenlos 1–12 Monate (für Standardbedingungen)
Einsatztemperatur	-20 °C bis +55 °C Umgebungstemperatur (Fettkonsistenz ändert sich mit der Temperatur)
Lagerungstemperatur	Empfohlen bei 20 °C ±5 °C
Spendervolumen	5x8 ml
Gewicht voll/leer	~147 g / ~120 g
Prüfungen/Zulassungen	CE, EX, UK CA

# simalube Anwendungen



## Hebevorrichtungen



Spindeln einer Hubanlage für Eisenbahnwaggons und Lokomotiven werden mit einem simalube 125 ml über 12 Monate geschmiert.

## Lebensmittelindustrie

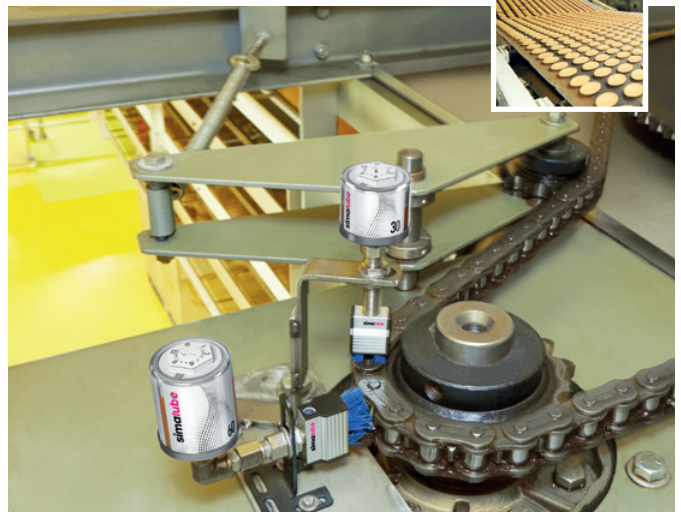

Die Antriebskette eines Transportkühlbandes für Brötchen wird mit zwei simalube SL18 in den Grössen 30 und 60 ml mit blauen Spezialbürsten gereinigt und geschmiert.

## Kies- und Betonwerke



Zwei simalube Spender 250 ml mit Bürsten schmieren und reinigen den Kettenantrieb einer Trommelwaschmaschine.

## Kräne



simalube Spender 125 ml schmieren den Drehkranz eines Krans.

## Kies- und Betonwerke



Der simalube IMPULSE connect mit 125 ml Schmierstoff wird in Kieswerken eingesetzt. Die Geräte werden über die App «simatec world of maintenance» konfiguriert und überwacht.

## Aufzüge und Rolltreppen

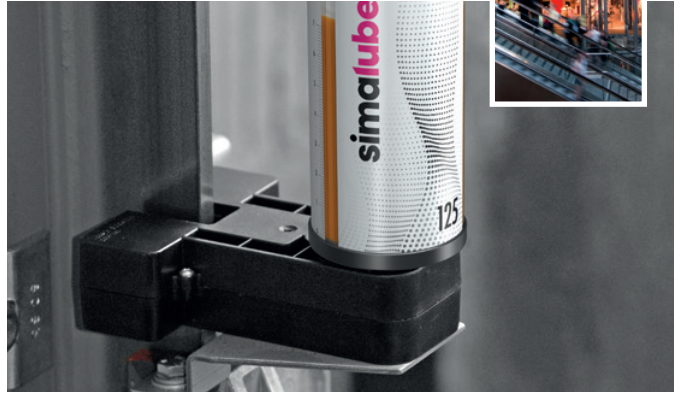

Der simalube 125 ml pflegt Führungsschienen von Aufzügen und verhindert Trockenreibung. Das System wird direkt am Kabinendach befestigt.

## Druckindustrie

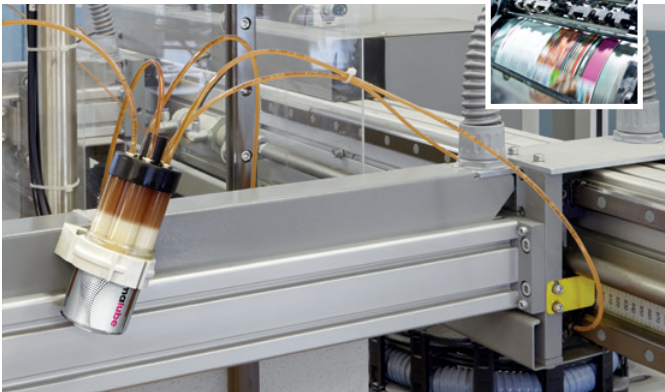

Ein simalube multipoint schmiert 5 Linearführungen einer Schneid- und Papierstapelmaschine in einer Druckerei.

## Abwasseraufbereitung/Kläranlagen



60 ml Schmierstoffspender auf dem Elektromotor und der Antriebswelle sorgen für die kontinuierliche Schmierung einer Zentrifugalpumpe.

## Recycling



Ein simalube 125 ml schmiert das Stehlager eines Förderbandes.

## Maschinen- und Anlagenbau



simalube Spender 15 ml mit Bürste versorgen die Zahnstange eines Beschickungsautomaten stetig mit Öl. Weitere simalube Spender 15 ml schmieren das Flanschlager mit Fett.











Viele weitere Applikationen finden Sie unter [www.simatec.com/en/simalube/industries](http://www.simatec.com/en/simalube/industries)





## simalube Standardschmierstoffe und Zubehör









Fett	NLGI	Verdicker	Temperatur-Bereich	Viskosität bei 40 °C	Wälzlager	Gleitlager	Linearfürhungen	Getriebe/ Zahnstangen	Spindeln	Weilendrehungen	Keilen
											
<b>SL01</b> Universalfett	2	Lithium-Kalzium	-30 °C bis 120 °C	100	+	+	•	•	+	+	-
<b>SL02</b> Universalfett mit MoS <sub>2</sub>	2	Lithium	-25 °C bis 130 °C	370	•	+	-	+	-	-	-
<b>SL04</b> Hochtemperaturfett	2	anorganischer Verdicker	-20 °C bis 160 °C	500	+	•	-	•	•	-	-
<b>SL06</b> Fließfett (EP)	0	Kalzium-Lithium	-30 °C bis 100 °C	75	+	+	+	+	•	-	-
<b>SL09</b> Biofett	2	Lithium-Kalzium	-20 °C bis 100 °C	100	+	+	•	•	-	-	-
<b>SL10</b> Lebensmittelfett (NSF H1)	 2	Aluminium-Komplex	-40 °C bis 120 °C	330	+	+	•	+	•	-	-
<b>SL12</b> Fließfett für die Lebensmittelindustrie (NSF H1)	 0	Aluminium-Komplex	-40 °C bis 130 °C	350	+	+	+	+	•	-	-
<b>SL24</b> Schmierfett für einen grossen Temperaturbereich (EP)	2	Lithium-Komplex	-30 °C bis 140 °C	185	+	+	•	•	+	+	-
<b>SL25</b> Hochgeschwindigkeitsfett	2	Polyurea	-20 °C bis 160 °C	110	+	•	-	•	•	-	-
<b>SL26</b> Hochleistungsfett (EP)	1,5	Kalzium-Komplex	-20 °C bis 150 °C	390	+	+	-	•	•	-	-

+ empfohlen    • möglich    - nicht empfohlen



Für alle Fette und Öle sind Datenblätter unter [www.simatec.com/en/simalube/overview/lubricants](http://www.simatec.com/en/simalube/overview/lubricants)



öl	ISO-VG	Basisöl	Temperatur-Bereich	Viskosität bei 40 °C	Wälzlager	Gleitlager	Linearführungen	Getriebe/ Zahnstangen	Spindeln	Wellendichtungen	Ketten
											
<b>SL14</b> Kettenöl (EP)	68	Mineralöl	-10 °C bis 90 °C	68	-	•	•	-	-	-	+
<b>SL15</b> Hochtemperatur-Kettenöl (EP)	-	Syntheseöl	-30 °C bis 250 °C	250	-	•	•	-	-	-	+
<b>SL16</b> Maschinenöl	68	Mineralöl	-20 °C bis 100 °C	68	-	•	•	-	-	-	+
<b>SL18</b> Lebensmittelöl (NSF H1)	 220	Syntheseöl	-15 °C bis 150 °C	220	-	•	•	-	-	-	+
<b>SL19</b> Biokettenöl	-	Rapsöl	-15 °C bis 100 °C	60	-	•	•	-	-	-	+

+ empfohlen    • möglich    - nicht empfohlen

## Anwendungsbeispiele

Mit dem Zubehörprogramm ist der simalube überall und in allen Lagen einfach zu installieren.

**Kettenschmierung mit seitlichem Anschluss**

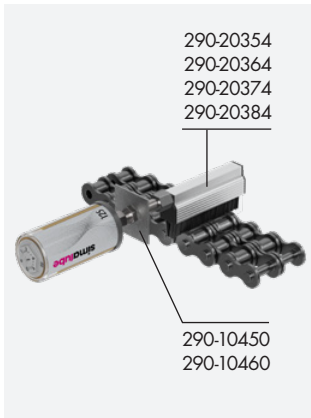

**Montagesupport mit Befestigungswinkel**

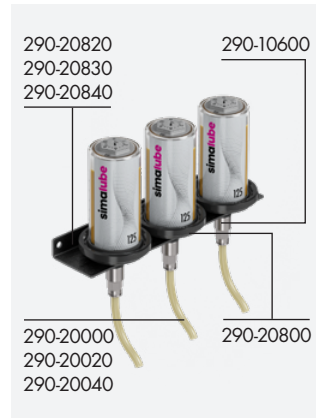

**Aufzugschienen- oder Drahtseil-Schmierung**



**Kettenschmierung mit Pinsel und 2 Halteschellen**

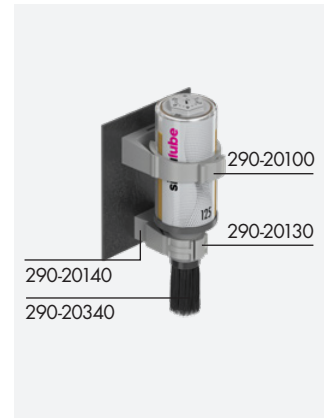

**Fixer Montagesupport mit simalube Schutzhaube**



**Kettenschmierung mit Halteschelle**

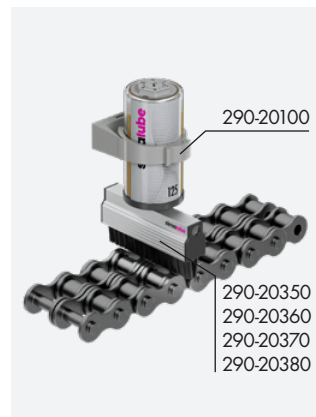

**Pinsel mit 90°-Anschlussstück**

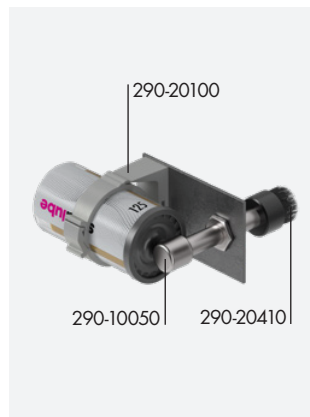

**Kettenschmierung mit universell verstellbarem Support**

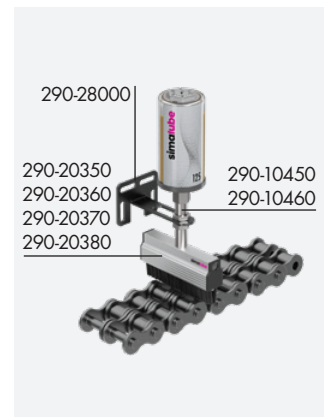

## Anschlüsse

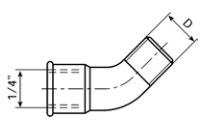
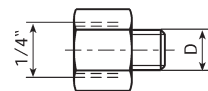
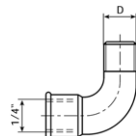
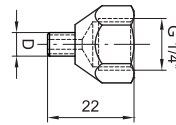
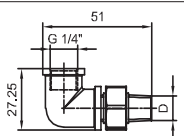
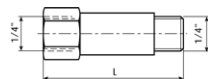
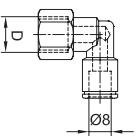
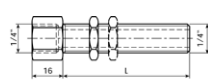
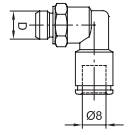
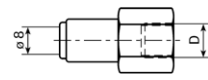
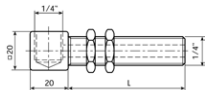
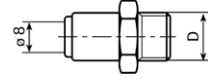
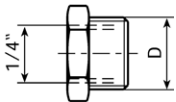
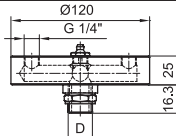
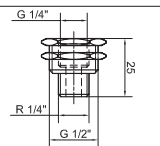
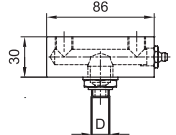
	<b>Bogen 45°</b> <b>D</b> R 1/4 <b>Nr.</b> 290-10010		<b>Reduziernippel</b> <b>D</b> G 1/8   G 1/4   M 6   M 8   M 8x1 <b>Nr.</b> 290-10200   290-10210   290-10220   290-10230   290-10240 <b>D</b> M 10   M 10x1   M 12   M 12x1,5   UNF 1/4 <b>Nr.</b> 290-10250   290-10260   290-10270   290-10280   290-11210
	<b>Bogen 90°</b> <b>D</b> R 1/4 <b>Nr.</b> 290-10020		<b>Reduziernippel starke Ausführung</b> Inox <b>D</b> M6   UNF 1/4 <b>Nr.</b> 290-15000   290-15010
	<b>Bogen 90° schwenkbar</b> <b>D</b> R 1/4 <b>Nr.</b> 290-10040		<b>Verlängerung</b> <b>L</b> 10   35   50 [mm] <b>Nr.</b> 290-10210   290-10400   290-10410
	<b>Winkelverschraubung drehbar</b> für Schlauch Ø 8 mm <b>D</b> G 1/4 <b>Nr.</b> 290-10030		<b>Schottverschraubung</b> 25 mm inkl. 1 Mutter / 60 mm, inkl. 2 Muttern <b>L</b> 25   60 [mm] <b>Nr.</b> 290-10450   290-10460
	<b>Winkelverschraubung drehbar</b> für Schlauch Ø 8 mm <b>D</b> G 1/8   G 1/4 <b>Nr.</b> 290-10070   290-10080		<b>Steckverschraubung</b> für Schlauch Ø 8 mm <b>D</b> G 1/4 <b>Nr.</b> 290-10600
	<b>90° Anschluss mit Gewinde</b> inkl. 2 Muttern (nur für Öl) <b>L</b> 70 [mm] <b>Nr.</b> 290-10050		<b>Steckverschraubung</b> für Schlauch Ø 8 mm <b>D</b> G 1/8   G 1/4   G 3/8 <b>Nr.</b> 290-10700   290-10710   290-10720
	<b>Anschlussnippel</b> <b>D</b> G 3/8   G 1/2 <b>Nr.</b> 290-10100   290-10110		<b>4-fach-Adapter</b> <b>D</b> G 1/2   G 1/4 <b>Nr.</b> 290-41000   290-41010
	<b>Befestigungsnippel G 1/2" - R 1/4"</b> <b>L</b> 25 [mm] <b>Nr.</b> 290-10150		<b>2-fach-Adapter</b> <b>D</b> G 1/2   G 1/4 <b>Nr.</b> 290-41020   290-41030

## Spenderzubehör und Diverses

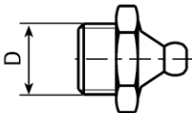
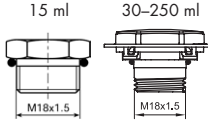
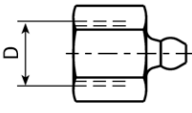
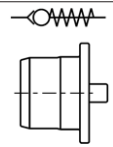
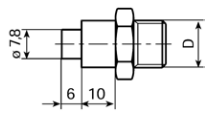
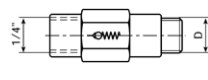
	<b>Schmiernippel</b> zum Durchschmieren und Füllen der Fettkanäle <b>D</b> R 1/4 <b>Nr.</b> 290-30110		<b>Antriebskopf</b> zur Wiederbefüllung <table border="1"> <tr> <td>15 ml</td> <td>30 ml</td> <td>60 ml</td> <td>125 ml</td> <td>250 ml</td> </tr> <tr> <td><b>Nr.</b> 220-50020</td> <td>220-50040</td> <td>220-50060</td> <td>220-50080</td> <td>220-50100</td> </tr> </table>	15 ml	30 ml	60 ml	125 ml	250 ml	<b>Nr.</b> 220-50020	220-50040	220-50060	220-50080	220-50100
15 ml	30 ml	60 ml	125 ml	250 ml									
<b>Nr.</b> 220-50020	220-50040	220-50060	220-50080	220-50100									
	<b>Nachfüllnippel</b> zum Nachfüllen des simalube <b>D</b> G 1/4 <b>Nr.</b> 290-30120		<b>Rückschlagventilstopfen</b> Kunststoff <b>Nr.</b> 290-50600										
	<b>Nachfüllnippel</b> zum Befüllen des simalube mit Fettpressenfüller <b>D</b> R 1/4   R 3/8 <b>Nr.</b> 290-30130   290-30140		<b>Rückschlagventil</b> <b>D</b> G 1/8   G 1/4   G 1/4 <b>Nr.</b> 290-20200   290-20210   290-20230 <b>Bar</b> 0.05   0.05   1.0										

## Schutzzubehör

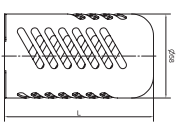
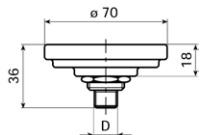
	<b>Schutzhaube</b> zu Montagesupport Art. 290-20800 <table border="1"> <tr> <td>30 ml</td> <td>≤125 ml</td> <td>250 ml</td> </tr> <tr> <td><b>L</b> 43</td> <td>105</td> <td>195 [mm]</td> </tr> <tr> <td><b>Nr.</b> 290-20860</td> <td>290-20810</td> <td>290-20850</td> </tr> </table>	30 ml	≤125 ml	250 ml	<b>L</b> 43	105	195 [mm]	<b>Nr.</b> 290-20860	290-20810	290-20850		<b>Montagesupport</b> für alle simalube Grössen <b>D</b> R 1/4 <b>Nr.</b> 290-20800
30 ml	≤125 ml	250 ml										
<b>L</b> 43	105	195 [mm]										
<b>Nr.</b> 290-20860	290-20810	290-20850										

## Bürsten

	<b>Pinsel</b> <b>DxL</b>   $\varnothing 25 \times 45$ [mm] <b>Nr.</b>   290-20340		<b>Bürste für hohe Temperaturen</b> <b>H</b>   25 [mm] <b>Nr.</b>   290-20500
	<b>Pinsel kurz</b> <b>DxL</b>   $\varnothing 25 \times 15$ [mm] <b>Nr.</b>   290-20410		<b>Bürste für hohe Temperaturen</b> Anschluss oben und seitlich <b>H</b>   40   100 [mm] <b>Nr.</b>   290-20510   290-20530
	<b>Bürste</b> FN für die Lebensmittelindustrie <b>L</b>   25   40   70   100 [mm] <b>Nr.</b>   290-20380   290-20350   290-20360   290-20370 <b>Nr.</b>   290-20385   290-20355   290-20365   290-20375		<b>Aufzugsbürste</b> <b>Aufzugsbürste</b> 5-16 mm, Höhe 32 mm    16-32 mm, Höhe 32 mm <b>Nr.</b>   290-20390 <b>Nr.</b>   290-20440
	<b>Bürste, Anschluss seitlich</b> SFN für die Lebensmittelindustrie <b>L</b>   25   40   70   100 <b>Nr.</b>   290-20384   290-20354   290-20364   290-20374 <b>Nr.</b>   290-20357   290-20367   290-20377		<b>Aufzugsbürste klein</b> 5-16 mm, Höhe 32 mm <b>Nr.</b>   290-20420

## Montagezubehör

	<b>a) Schlauch</b> <b>b) Schlauch für Temperaturen bis 260 °C</b> <b>c) Schlauch für kleine Radien</b> <b>L</b>   pro Meter, $\varnothing 8/6$ mm <b>Nr.</b>   290-20000/...m   290-20020/...m   290-20040/...m		<b>Distanzhalter</b> zur Halteschelle für Pinsel Art. 290-20130 <b>H</b>   15 [mm] <b>Nr.</b>   290-20140
	<b>Halteschelle für simalube/Pinsel</b> Kunststoff <b>D</b>   22 (SL 15 ml)   28 (Pinsel)   50 (SL 30-250 ml) [mm] <b>Nr.</b>   290-20150   290-20130   290-20100		<b>Befestigungswinkel</b> zum Montagesupport simalube Art. 290-20800 <b>L</b>   1x   3x   5x 75   240   390 [mm] <b>Nr.</b>   290-20820   290-20830   290-20840
	<b>Magnetfuß</b> zur Halteschelle <b>Nr.</b>   290-20190		<b>Montagewinkel</b> für simalube 15-60 ml <b>Nr.</b>   290-20870
	<b>Adapter für Schelle (60 mm)</b> Kunststoff <b>D</b>   50 [mm] <b>Nr.</b>   290-20120		<b>Support</b> universell verstellbar <b>Nr.</b>   290-28000

## Montageteile simalube multipoint

	<b>Steckverschraubung</b> für Schlauch $\varnothing 4$ mm <b>D</b>   G 1/8   G 1/4   M 5   M 6 <b>Nr.</b>   290-11700   290-11710   290-11720   290-11730		<b>Schlauch</b> erhältlich pro Meter <b>L</b>   pro Meter $\varnothing 4/2,7$ mm <b>Nr.</b>   290-21000/...m
	<b>Anschlussstück SLM</b> <b>D</b>   5x $\varnothing 4$ mm <b>Nr.</b>   290-29000		

## Fettkartuschen und Ölflaschen zur Vorschmierung

	<b>Fettkartusche 400 ml</b> <b>Nr.</b>   SL01   SL02   SL04   SL06   SL09 290-70010   290-70020   290-70040   290-70060   290-70090 <b>Nr.</b>   SL10   SL12   SL24   SL25   SL26 290-70100   290-70120   290-70240   290-70250   290-70260		<b>Ölflasche 0,5 l</b> <b>Nr.</b>   SL14   SL15   SL16   SL18   SL19 290-71140   290-71150   290-71160   290-71180   290-71190
--	---	--	--

## Zubehör simalube IMPULSE

	<b>simalube IMPULSE connect</b> Druckverstärker <b>Nr.</b>   230-10100		<b>Batteriepack</b> <b>Leistung</b>   6 V 2,3 Ah <b>Nr.</b>   230-50000
--	--	--	---

## simatec – innovative Lösungen mit hohem Kundennutzen

simatec ist ein international tätiges Schweizer Familienunternehmen. Seit der Gründung im Jahr 1983 entwickelt, produziert und vermarktet ein motiviertes Team innovative Produkte für den Unterhalt von Wälzlagern unter den Markennamen simalube, simatherm und simatool.

Der direkte Kundennutzen steht dabei stets im Vordergrund. Mithilfe neu entwickelter Technologien vereinfacht simatec komplexe Abläufe und senkt den Wartungsaufwand an Zehntausenden von Maschinen rund um den Globus.

Ausgesuchte Handelspartner vertreiben die simatec Wartungsprodukte auf der ganzen Welt. Sie bieten professionellen Service und individuelle, fachkundige Beratung.

## Wartungsprodukte von simatec – Industrietechnik



### Schmierstoffspender

simalube Schmierstoffspender schmieren automatisch von einem Monat bis zu einem Jahr und sind stufenlos einstellbar. simalube versorgt jede Schmierstelle mit der idealen Schmierstoffmenge – egal ob Öl oder Fett. Das Nachschmieren von Hand entfällt und die Wartungskosten werden nachhaltig gesenkt.



### Anwärmgeräte

simatherm Anwärmgeräte erwärmen ringförmige Metallteile wie zum Beispiel Wälzlager in kürzester Zeit. So können diese rasch und effizient montiert werden. Die induktive Erwärmung metallischer Werkstücke ist wirtschaftlich und ökologisch sinnvoll. simatec ist der weltweit führende Hersteller solcher Geräte.



### Werkzeuge

simatool Werkzeugsets ermöglichen einen schnellen Ein- und Ausbau von Wälzlagern und Dichtungen. Sie werden auf der ganzen Welt in Maschinen- und Unterhaltswerkstätten in allen Industriezweigen eingesetzt.

**simalube**

**simatherm**

**simatool**



simatec



**simatec**

**simatec ag**  
 Stadthof 2  
 CH-3380 Wangen a. Aare  
 Tel.: +41 (0)32 636 50 00  
 welcome@simatec.com  
 www.simatec.com